



Planta Popular Pré Aprovada Tipo 6

Folha 1

Aprovada Previamente pela Prefeitura Municipal de Volta Redonda através do Processo Administrativo nº 5629/98, decreto 8050, artº. 4.

Esquema de Arquitetura

Esquema de Arquitetura

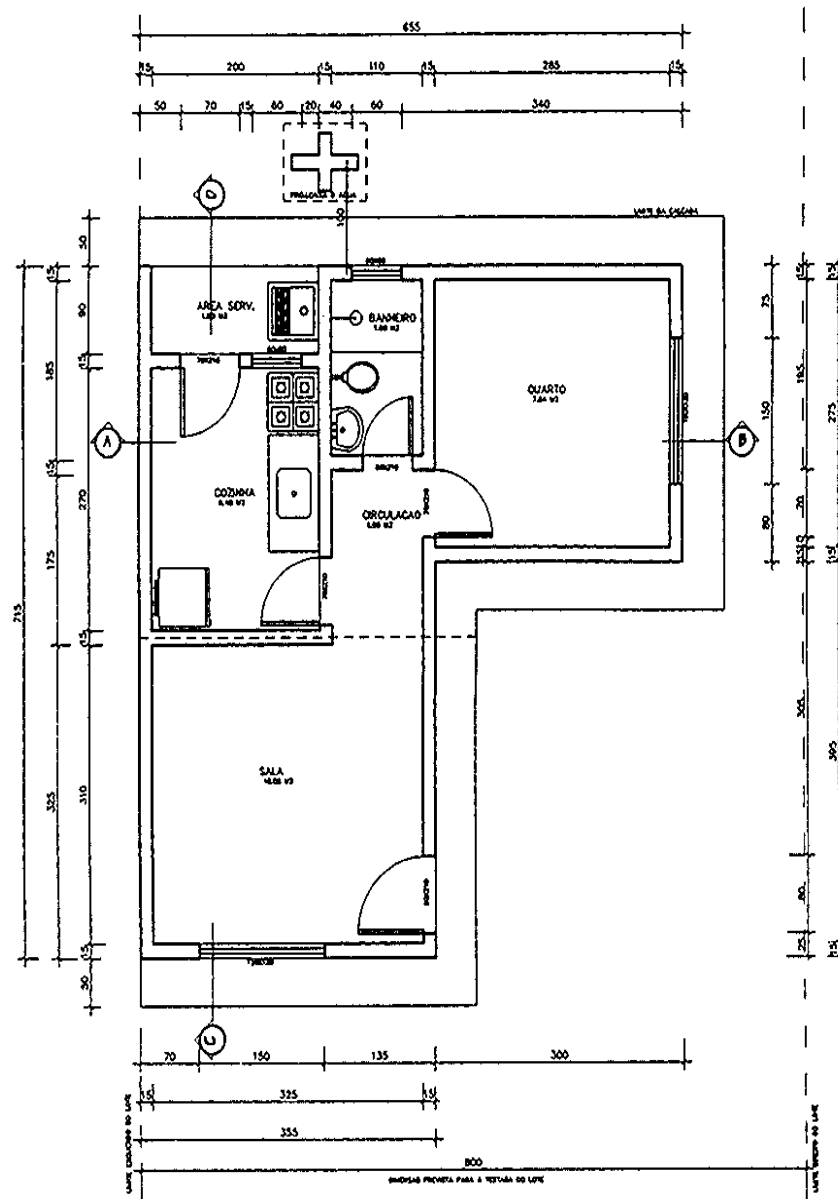



Planta Popular Pré Aprovada Tipo 6

Folha 2

Aprovada Previamente pela Prefeitura Municipal de Volta Redonda através
do Processo Administrativo n° 5629/98

Esquema de Ampliação

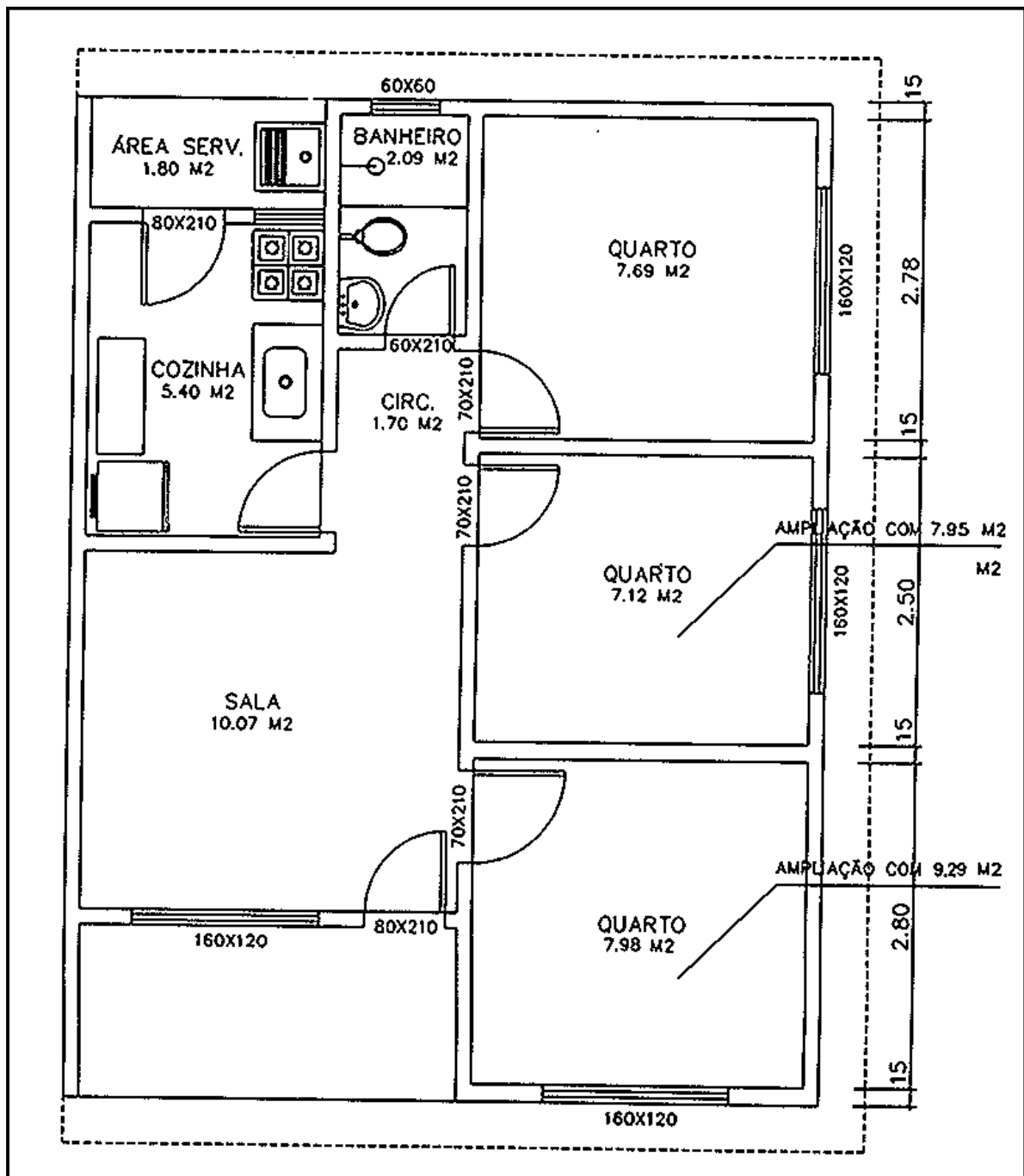



Planta Popular Pré Aprovada Tipo 6

Esquema de Instalação de Água

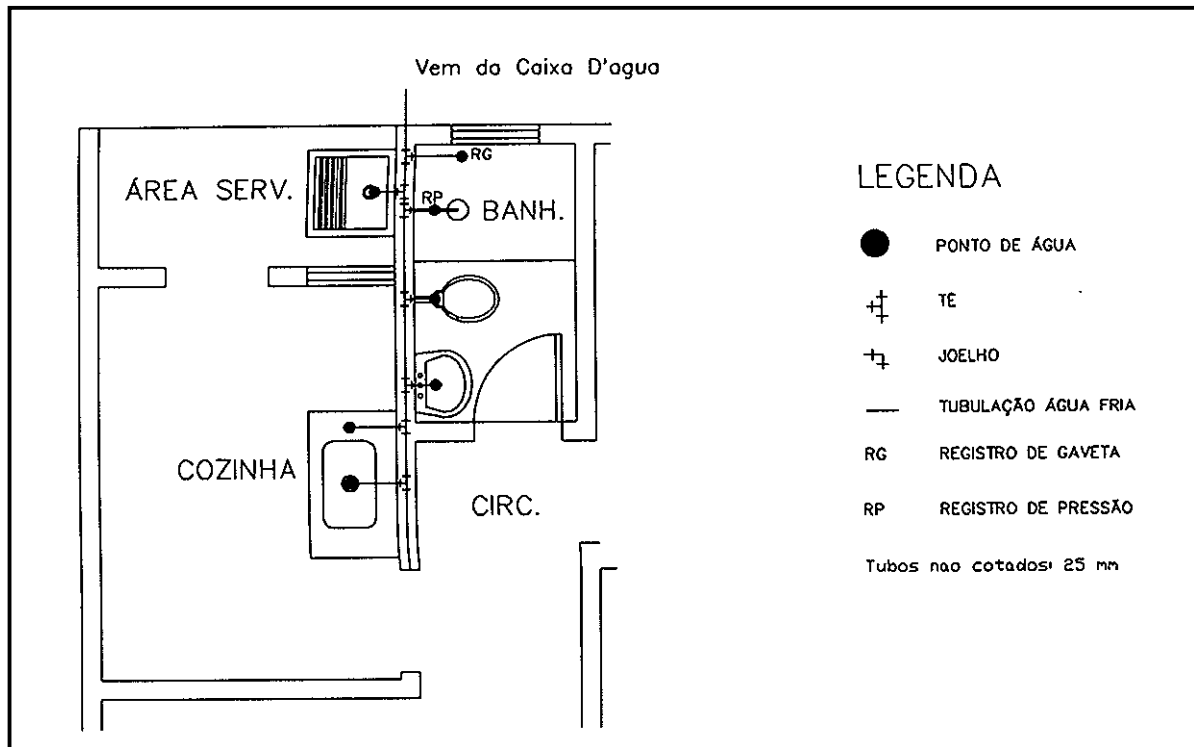



Planta Popular Pré Aprovada Tipo 6

Folha 4

Esquema de Instalação de Esgoto

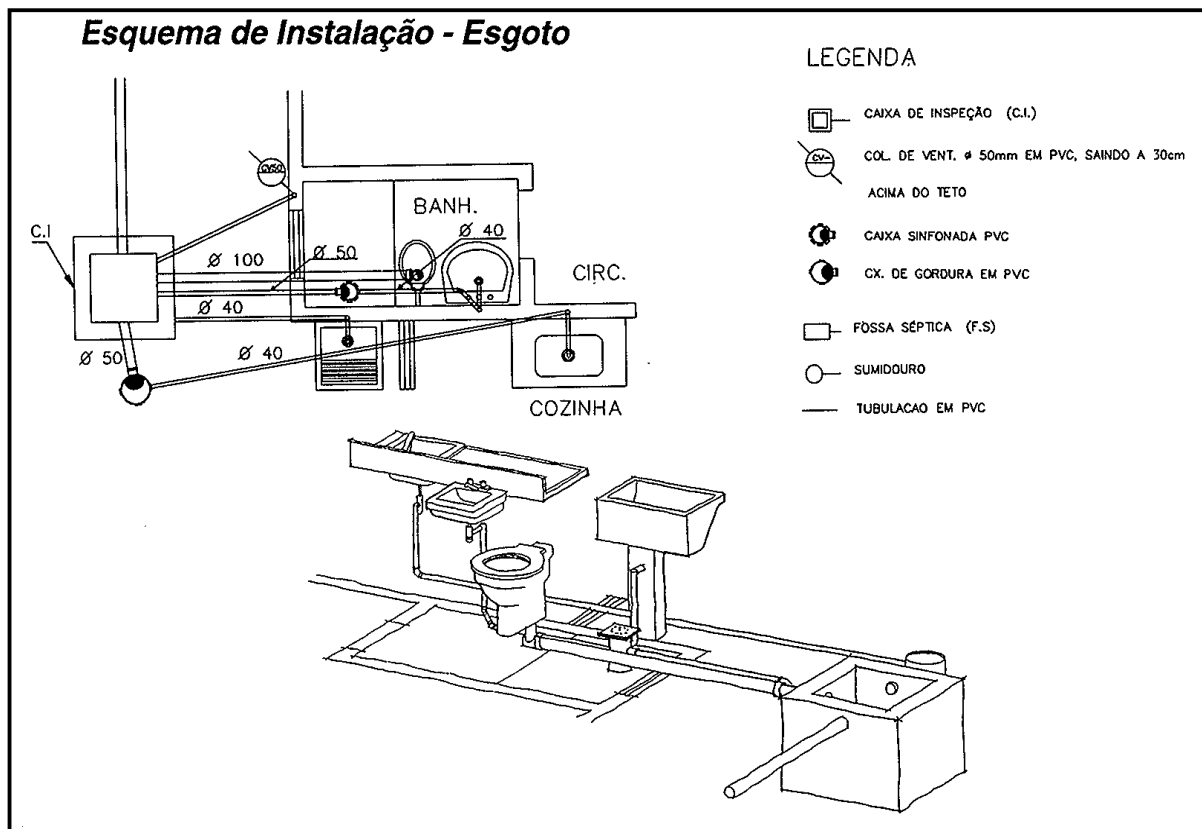



Planta Popular Pré Aprovada Tipo 6

Folha 5

Esquema de Instalação de Elétrica

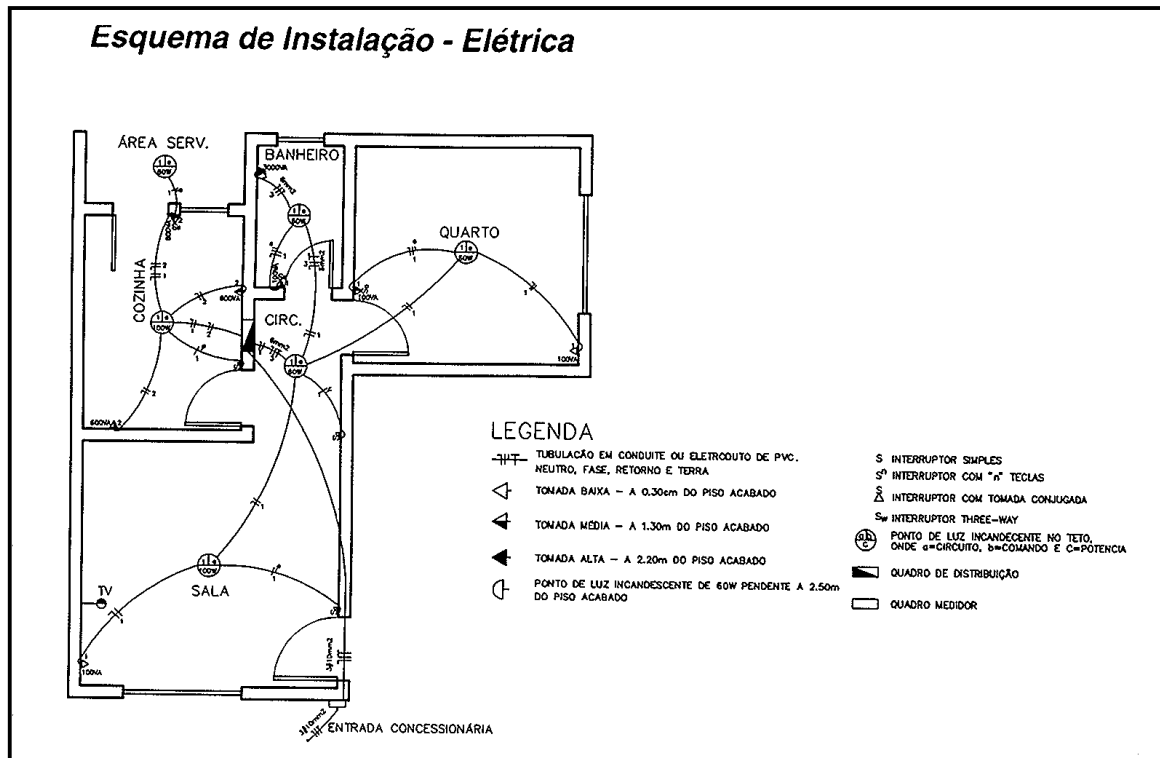



Planta Popular Pré Aprovada Tipo 6

Folha 6

Cortes AB – CD

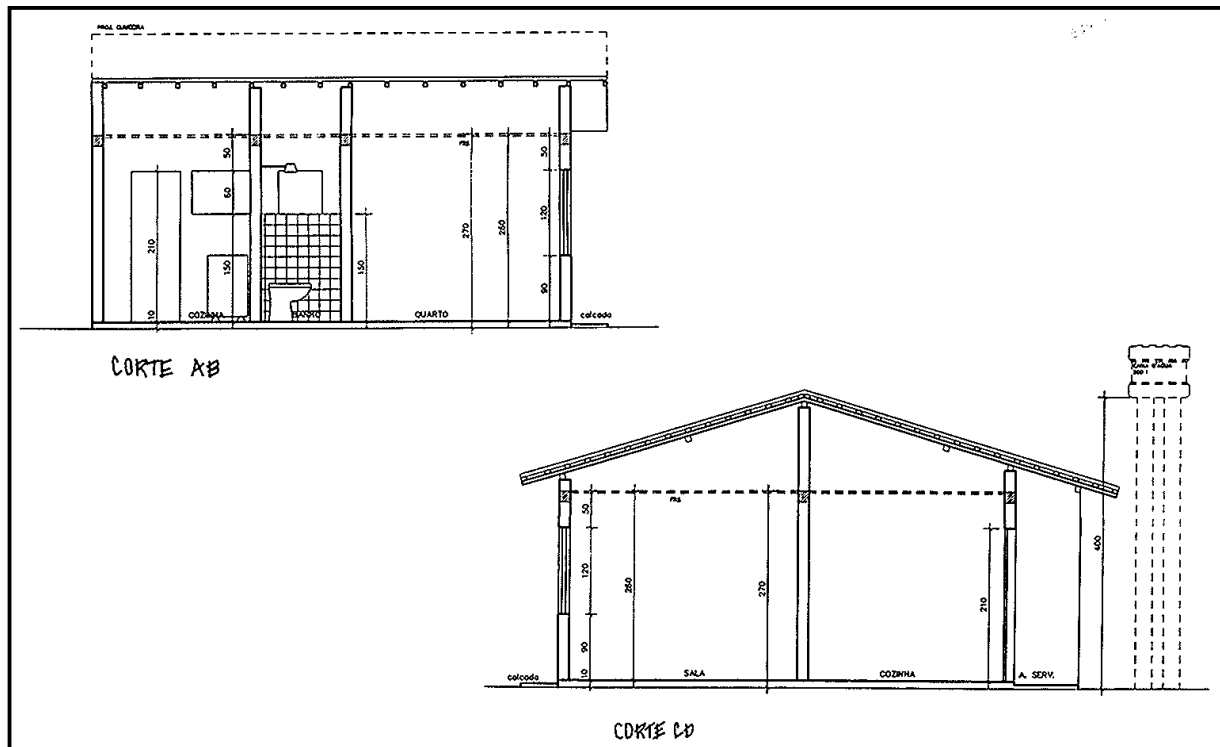



Processo N°	Folha
Data e Autenticação	

Planta Popular Pré Aprovada Tipo 6

Folha 7

Cobertura e Fachada

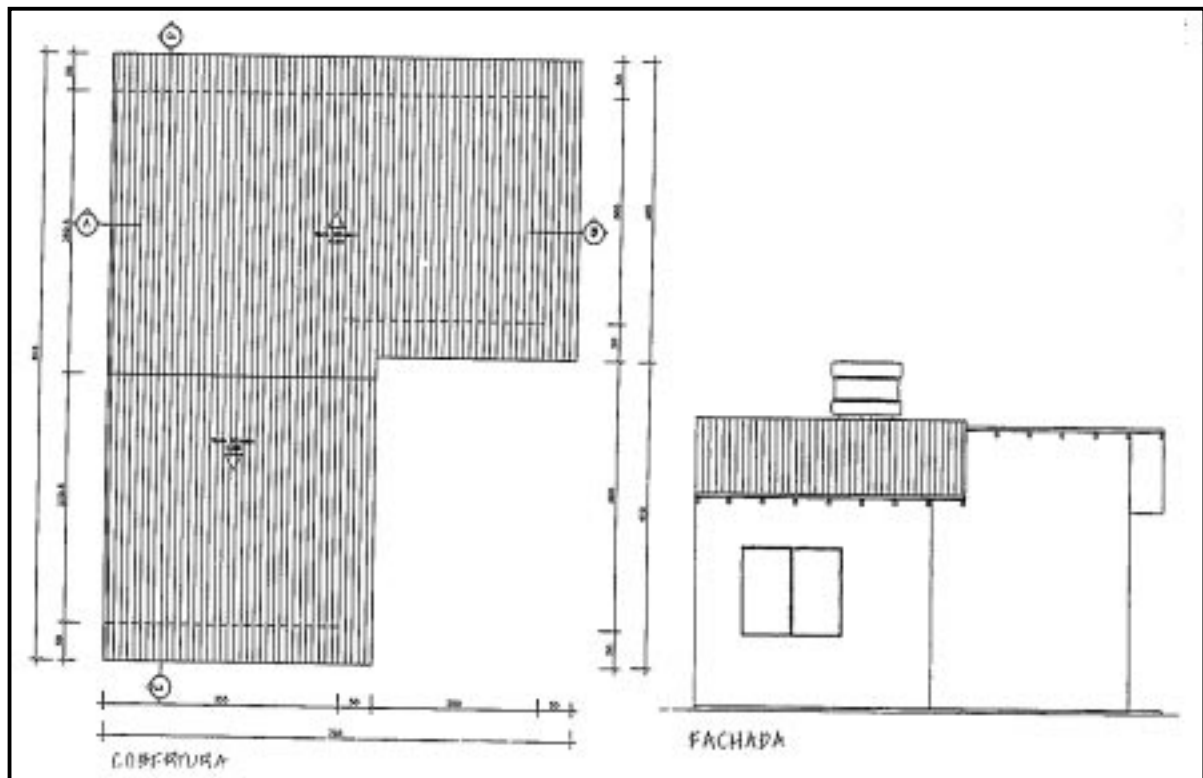



Relação de Materiais

Levantamento de Preços

Descrição do Material	Unid.	Qde.	Loja1	Loja2	Loja3
CIMENTO PORTLAND	SC	57			
CAL HIDRATADA	SC	44			
AREIA	M ³	12,0			
PEDRA BRITADA	M ³	5,0			
PEDRA DE MÃO	M ³	2,0			
TIJOLO BARRO FURADO 10X20X20CM	UNID	2.450			
TIJOLO MACIÇO	UNID	-			
PREGOS DIVERSOS	KG	15			
VERGALHÃO FERRO CA-60B – 4.2 MM	BARRA	10			
VERGALHÃO FERRO CA-50 A 3/16” – 5.0MM	BARRA	5			
VERGALHÃO FERRO CA-50 A ¼ “ – 6.3MM	BARRA	20			
VERGALHÃO FERRO CA-50 A 5/16” – 8.0MM	BARRA	-			
TELA SOLDADA 15X15 FERRO 4.2MM	M ²	-			
ARAME RECOZIDO NUM. 18 BWG D=1,25MM	KG	3			
LAJE PRÉ-FABRICADA P/PISO	M ²	-			
LAJE PRÉ-FABRICADA P/FORRO	M ²	-			
SARRAFO MADEIRA 3 ^A SERRADA BRUTO 1X4”/2,5X10CM	ML	20			
TABUA MADEIRA 3 ^A SERRADA BRUTO 1X12”2,5X30CM	ML	28			
PERNA MADEIRA 3 ^A SERRADA BRUTO 3X3”	ML	18			
TELHA CERÂMICA TIPO “PLAN”	UNID	1.200			
CUMEEIRA CERÂMICA	UNID	21			
TELHA FIBROCIMENTO ONDULADA 6MM – 1,83X1,10M	UNID	-			
CUMMEIRA FC UNIVERSAL P/ TELHA ONDULADA	UNID	-			
CONJUNTO VEDAÇÃO P/ TELHA FC ONDULADA	UNID	-			
PARAFUSO P/ TELHA FIVRO CIMENTO	UNID	-			
RIPAS 2,5X5CM	ML	148			
CAIBROS 5X7CM	ML	123			
TERÇAS 7X10CM	ML	48			
TABUA MACHO/FEMEA 10X1CM	M ²	-			
MARCO MADEIRA LEI RETO 7X3,5CM	UNID	3			
FOLHA PORTA MADEIRA COMP. LISA 60X210CM	UNID	1			
FOLHA PORTA MADEIRA COMP. LISA 70X210CM	UNID	2			
FOLHA PORTA MADEIRA COMP. LISA 80X210CM	UNID	-			
JANELA MADEIRA CORRER P/VIDRO 120X150CM	UNID	-			
LIXA P/ MADEIRA	UNID	20			
PORTA FERRO ABRIR 80/210CM – COMPLETA	UNID	2			
PORTA FERRO ABRIR 70/210CM – COMPLETA	UNID	-			
PORTA FERRO ABRIR 60/210CM – COMPLETA	UNID	-			
JANELA FERRO CORRER P/VIDRO 120X150CM	UNID	2			
BASCULANTE FERRO TREFILADO 60X60CM	UNID	1			
BASCULANTE FERRO TREFILADO 60X80CM	UNID	1			
CONJ. FERRAGEM CILINDRO COMPLETA	UNID	-			
CONJ. FERRAGEM TIPO “GORGES” COMPLETA	UNID	2			
DOBRADIÇA P/PORTA	UNID	9			
TARJETA PINO REDONDO	UNID	1			
VIDRO FANTASIA MARTELADO 4MM	M ²	3,0			
MASSA PARA VIDRO	KG	3,0			
AZULEJO BRANCO	M ²	6			



Folha 9

Descrição do Material	Unid.	Qde.	Loja1	Loja2	Loja3
ARGAMASSA COLANTE EM PÓ	KG	25			
CIMENTO BRANCO	KG	2			
CAL PARA PINTURA	SC	-			
ADITIVO FIXADOR P/ PINTURA BASE CAL	LT	-			
TINTA LATEX – PVA	GL	10			
LIXA DIVERSAS	UNID	69			
SELADOR	GL	7			
TINTA ESMALTE SINTÉTICO	GL	3			
FUNDO PREPARADOR	GL	2			
ÁGUA RAS UNIVERSAL	LT	2			
PADRÃO DE ENTRADA	UNID	1			
HASTE ATERRAMENTO	UNID	1			
FIO 12 AWG 2,50MM ²	ML	115			
FIO 8AWG 6,00MM ²	ML	18			
FIO 6AWG 6,00MM ²	ML	38			
CAIXA PASSAGEM 4X4”	UNID	-			
CAIXA PASSAGEM 4X2”	UNID	12			
CAIXA OASSAGEM 3X3”	UNID	6			
ELETRODUTO PVC FLEXÍVEL ½”	ML	19			
ELETRODUTO PVC FLEXÍVEL ¾”	ML	10			
ELETRODUTO PVC RÍGIDO ½”	ML	-			
ELETRODUTO PVC RÍGIDO ¾”	ML	-			
CURVA PVC RÍGIDO ½”	UNID	-			
CURVA PVC RÍGIDO ¾”	UNID	-			
LUVA PVC RÍGIDO ½”	UNID	-			
LUVA PVC RÍGIDO ¾”	UNID	-			
BUCHA ½”	UNID	-			
BUCHA ¾”	UNID	-			
ARRUELA ½”	UNID	-			
ARRUELA ¾”	UNID	-			
INTERRUPTOR DE 1 TECLA	UNID	3			
INTERRUPTOR DE 2 TECLAS	UNID	-			
INTERRUPTOR DE 1 TECLA C/TOMADA CONJUGADA	UNID	3			
INTERRUPTOR DE 2 TECLA C/TOMADA CONJUGADA	UNID	-			
INTERRUPTOR TREE-WAY	UNID	-			
TOMADA SIMPLES	UNID	4			
DISJUNTOR MONOPOLAR DE 10/20/30 A	UNID	3			
QUADRO DISTRIBUIÇÃO – 6 CIRCUITOS	UNID	1			
ROLDANA PLÁSTICA PEQUENA	UNID	30			
ROLDANA PLÁSTICA MÉDIA	UNID	10			
SOQUETE DE BAQUELITE	UNID	6			
FITA ISOLANTE	UNID	1			
CURVA PVC 90GR 100MMM P/ ESGOTO	UNID	1			
JOELHO PVC 90GR 50MM P/ ESGOTO	UNID	1			
JOELHO PVC 90GR 40MM P/ ESGOTO	UNID	3			
JOELHO PVC 90GR C/ BOLSA E ANEL DE BORRACHA40mmX1 ½”	UNID	3			
JOELHO PVC 45GB 40MM P/ESGOTO	UNID	1			
CAIXA SIFONADA PVC 150X150X50MM	UNID	1			
CAIXA DE GORDURA PVC SIFONADA 250X172X50 MM	UNID	1			
TUBO PVC RÍGIDO PONTA/BOLSA/VIROLA 100MM/ESGOTO	ML	12			



Descrição do Material	Unid.	Qde.	Loja1	Loja2	Loja3
TUBO PVC RÍGIDO PONTA/BOLSA/VIROLA 50MM/ESGOTO	ML	12			
TUBO PVC RÍGIDO PONTA/BOLSA SOLDÁVEL 50MM/ESGOTO	ML	6			
ADESIVO PLÁSTICO BISNAGA C/ 75 Gr.	UNID	1			
VÁLVULA DE 1" PARA LAVATÓRIO TANQUE E PIA	UNID	3			
SIFÃO PRÍGIDO P/ LAVATÓRIO TANQUE E PIA	UNID	3			
CAIXA DE INSPEÇÃO CONCRETO D=600 H=600MM C/TAMPA	UNID	1			
CONJUNTO FOSSA E SUMIDOURO	UNID	1			
CAVALETE COMPLETO	UNID	1			
SUPORTE EXTERNO PARA CAIXA D'ÁGUA	UNID	1			
CAIXA D'ÁGUA 500LTS.	UNID	1			
TORNEIRA DE BÓIA 3/4"	UNID	1			
ADAPTADOR SOLDÁVEL C/ FLANGE 32MMX 1"	UNID	1			
ADAPTADOR SOLDÁVEL C/ FLANGE 25MMX 3/4"	UNID	2			
ADAPTADOR PVC SOLD CURTO 25MM/ROSCA 3/4" P/REG	UNID	3			
LUVA SOLDÁVEL C/ROSCA 25MM 3/4" P/PREG	UNID	1			
LUVA DE REDUÇÃO SOLD C/BUCHA DE LATÃO 25MMX 1/2"	UNID	3			
REGISTRO GAVETA BRUTO 3/4"	UNID	1			
REGISTRO PRESSÃO BRUTO 3/4"	UNID	1			
JOELHO PVC SOLDÁVEL 25MM	UNID	6			
JOELHO DE REDUÇÃO SOLD C/BUCHA DE LATÃO 25MMX 1/2"	UNID	1			
JOELHO PVC 32MM	UNID	-			
TÊ PVC 90GR SOLDÁVEL 25MM	UNID	3			
TÊ DE REDUÇÃO C/BUCHA LATÃO 25X25MMX 1/2"	UNID	2			
TUBO PVC 25MM	ML	24			
TUBO PVC 32MM	ML	-			
ADESIVO PLÁSTICO BISNAGA C/ 75 Gr.	UNID	1			
FITA VEDA ROSCA 12MMX25M	UNID	1			
PLUG PVC COM ROSCA 1/2"	UNID	6			
TORNEIRA DE PRESSÃO 1/2" TANQUE/JARDIM	UNID	2			
TORNEIRA PRESSÃO 1/2" P/PIA	UNID	1			
TORNEIRA PRESSÃO 1/2" P/LAVATÓRIO	UNID	1			
BANCA MÁRMORE SINTÉTICO 1,20X0,60CM	UNID	1			
LAVATÓRIO DE LOUÇA SUSPENSO BRANCO	UNID	1			
PARAFUSO FIXADOR P/LAVATÓRIO S/COLUNA	UNID	2			
ENGATE EM PVC FLEXÍVEL COM 40CMX 1/2" P/ LAVATÓRIO	UNID	1			
VASO SANITÁRIO (SIFONADO SIMPLES BRANCO)	UNID	1			
PARAFUSO FIXAÇÃO P/APARELHO SANITÁRIO	UNID	2			
CAIXA DESCARGA COMPLETA(C/TUBO DESCIDA,BOLSA ,ENGATE)	UNID	1			
TANQUE PRÉ-MOLDADO DE CONCRETO	UNID	1			
CUSTO TOTAL	-	-			